

Enthält ein vernetztes Zubehörteil, für das zunächst das Starterpaket der Serien „... with Netatmo“ installiert werden **mus**s.

Verpackungsinhalt

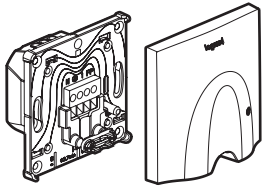

Vernetzter Kabelauslass
Abdeckrahmen

Elektrische Eigenschaften

 +45° C +5° C	 2,5 mm ²	 200 000 Betätigungen
		 3000 W
50/60 Hz	2,5 mm ²	
230 Vac	Max.	

! Der Stromkreis muss mit einem 16A Leitungsschutzschalter geschützt werden.

Bevor Sie beginnen: Anschlussvorkehrungen

Zum Steuern eines vernetzten Kabelauslasses verwenden Sie nur folgende Produkte:

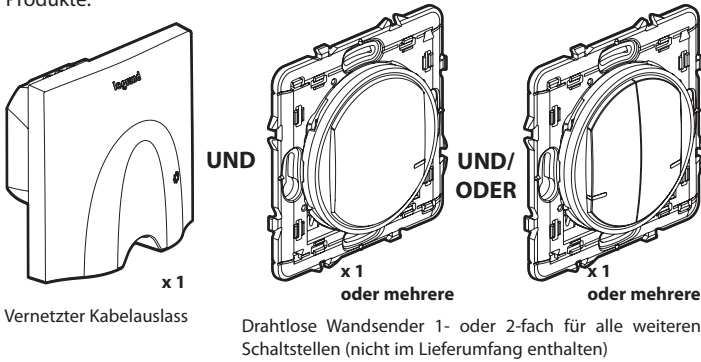

LE1208AA

5 Anschluss des Haushaltsgeräts an Ihrem vernetzten Kabelauslass

Haushaltsgerät installiert ohne Steuerleitung

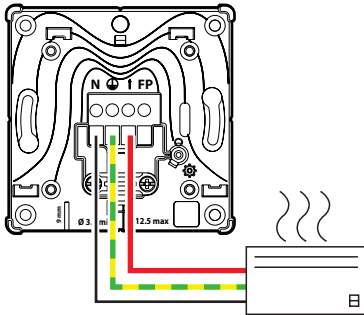

Zulässige Kabeltypen H05 VVF oder H07 RNF
Für Kabel Ø max. 12,5 mm
Ø min. 3,7 mm

FALL N° 1 - Gerät installiert ohne Steuerleitung (Standardmäßig im Werksmodus)

Hinweis: In diesem Fall kann der vernetzte Kabelauslass über drahtlose Lichtschalter gesteuert werden.

Notwendige Sicherheitsvorkehrungen

1 OFF
Schalten Sie über den Leitungsschutzschalter den Strom ab.

2 Stellen Sie, vor Beginn der Installation sicher, dass der Strom abgeschaltet ist.

3 Entfernen des bestehenden Kabelauslasses (mit oder ohne Steuerleitung)

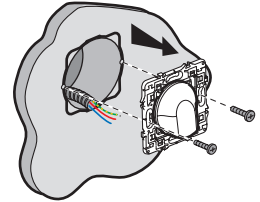

4 Anschließen des vernetzten Kabelauslasses

Starre Aderleitung 2,5 mm² (empfohlen)

**14 A - 230 V~
3000 W max**

Frequenzband: 2,4 bis 2,4835 GHz
Leistungspegel: < 100 mW

- N (Neutral) = blau
- L (stromführend) = alle, außer blau und grün/gelb
- ⊕ (Erde) = grün/gelb

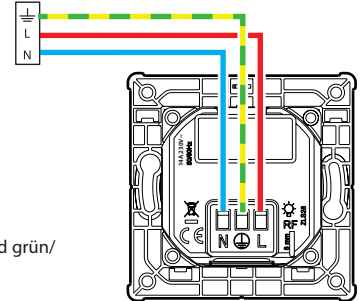

FALL N° 2

Gerät installiert mit Steuerleitung(*) und ohne Energiemanager Die Steuerleitungsfunktion ist in der Legrand Home + Control App aktivierbar.

Hinweis: Wenn Sie diese Funktion aktivieren, sind die drahtlosen Lichtschalter am vernetzten Kabelauslass nicht mehr funktionsfähig.

(*) Steuerleitung 4/6 Befehle (lesen Sie die Anleitung des Geräts)

Notwendige Sicherheitsvorkehrungen

1 OFF
Schalten Sie die Stromversorgung am Sicherungsautomaten aus

2 Überzeugen Sie sich davon, dass der Sicherungsautomat ausgeschaltet ist, bevor Sie mit der Installation fortfahren.

3 Entfernen des bestehenden Kabelauslasses

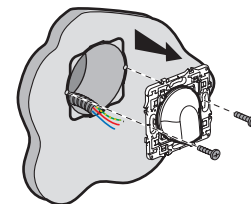

Entfernen Sie den bestehenden Kabelauslass

4 Vernetzten Kabelauslass anschließen

2,5 mm² starre Leitung
(empfohlen)

14 A - 230 V~
3000 W maxi

Frequenzband: 2,4 bis 2,4835 GHz

Leistungspegel: < 100 mW

— N (Neutral) = blau

— L (stromführend) = alle, außer blau und grün/gelb

— ⚬ (Erde) = grün/gelb

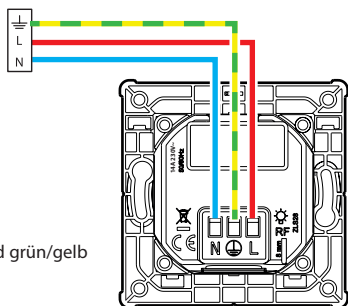

5 Anschließen des Haushaltsgeräts an Ihrem vernetzten Kabelauslass

Haushaltsgerät installiert mit Steuerleitung(*) und ohne Energiemanagement

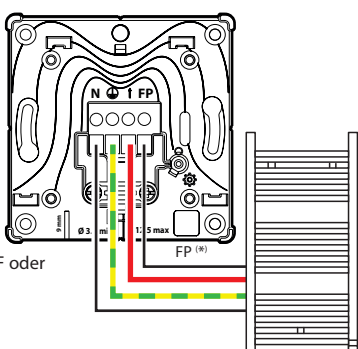

Zulässige Kabeltypen H05 VVF oder

H07 RNF

Für Kabel Ø max. 12,5 mm

Ø min. 3,7 mm

5

⚠ Der Kabelauslass ersetzt die Energieverwaltungsfunktionen für das angeschlossene Gerät.

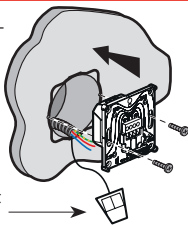

Stellen Sie sicher, dass die Steuerleitungen des bestehenden Energiemanagements mit einer Blockklemme (nicht mitgeliefert) isoliert sind.

5 Schließen Sie das Gerät an Ihrem vernetzten Kabelauslass an

Installiertes Gerät mit Steuerleitung(*)

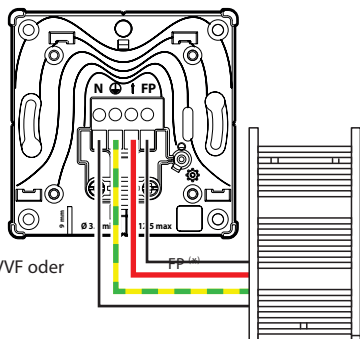

Verwendbare Kabeltypen H05 VVF oder

H07 RNF

Für Kabel Ø max. 12,5 mm

Ø min. 3,7 mm

7

Montieren der Abdeckung am Kabelauslass

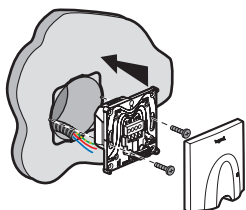

ON

Schalten Sie die Stromversorgung am Sicherungsautomaten wieder ein.

FALL N° 3

Haushaltsgerät installiert mit Steuerleitung(*) und mit

Energiemanagement

Die Steuerleitungsfunktion ist in der Legrand Home + Control App aktivierbar.

Hinweis: Wenn Sie diese Funktion aktivieren, sind die drahtlosen Lichtschalter am vernetzten Kabelauslass nicht mehr funktionsfähig.

(*) Steuerleitung 4/6 Befehle (lesen Sie die Anleitung des Geräts)

Notwendige Sicherheitsvorkehrungen

1



Schalten Sie über den Leitungs-schutzschalter den Strom ab.

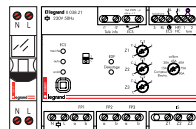

Schalten Sie das Energiemanagement bei seinem Leitungsschutzschalter aus

UND

2



Überzeugen Sie sich davon, dass der Strom abgeschaltet ist, bevor Sie mit der Installation fortfahren.

3 Entfernen des bestehenden Kabelauslasses (siehe § 3 Seite 2)

4 Anschluss des vernetzten Kabelauslasses

Starre Aderleitung 2,5 mm²
(empfohlen)

14 A - 230 V~
3000 W max

Frequenzband: 2,4 - 2,4835 GHz

Leistungspegel: < 100 mW

— N (Neutral) = blau

— L (stromführend) = alle, außer blau und grün/gelb

— ⚬ (Erde) = grün/gelb

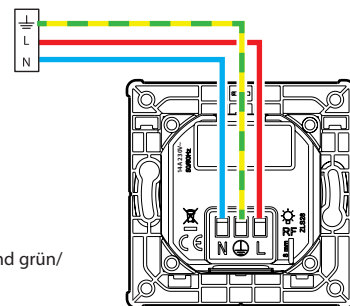

6

Zum Hinzufügen dieses Funk-Produkts zu Ihrer vernetzten Installation folgen Sie den Anweisungen:

- in der App **Legrand Home + Control** (Abschnitt **Einstellungen/Neues Produkt hinzufügen**)

- in der Bedienungsanleitung auf **legrand.fr**



www.legrand.at - www.legrand.de

Legrand GmbH, Am Silberg 14, 59494 Soest, Deutschland
Legrand Austria GmbH, Floridsdorfer Hauptstrasse 1, 1210 Wien, Österreich

⚠ Sicherheitshinweise

Dieses Produkt darf nur durch eine Elektro-Fachkraft eingebaut werden. Bei falschem Einbau und/oder Umgang besteht Stromschlag- bzw. Brandgefahr. Vor der Installation die Anleitung lesen, den produktspezifischen Montageort beachten. Das Gerät vorbehaltlich besonderer, in der Betriebsanleitung angegebener Hinweise nicht öffnen, zerlegen, beschädigen oder ändern. Alle Produkte von **Legrand** dürfen ausschließlich von durch **Legrand** geschultes und anerkanntes Personal geöffnet und repariert werden. Durch unbefugte Öffnung oder Reparatur erlöschen alle Haftungs-, Ersatz- und Gewährleistungsansprüche. Ausschliesslich Zubehör der Marke **Legrand** benutzen.

VEREINFACHTE EU-KONFORMITÄTSERKLÄRUNG

Der Unterzeichner,

Legrand

erklärt, dass das in dieser Anleitung genannte funkgesteuerte Elektrogerät der Richtlinie 2014/53/EU entspricht.

Den vollständigen Wortlaut der EU-Konformitätserklärung finden Sie auf folgender Website:

www.legrandoc.com